

HU A képek illusztrációk!

A Tucano Urbano fenntartja a jogot, hogy előzetes bejelentés nélkül, bármikor változtasson a terméken, amely módosításokat nem kötelesek végrehajtani a korábban eladott termékeken.

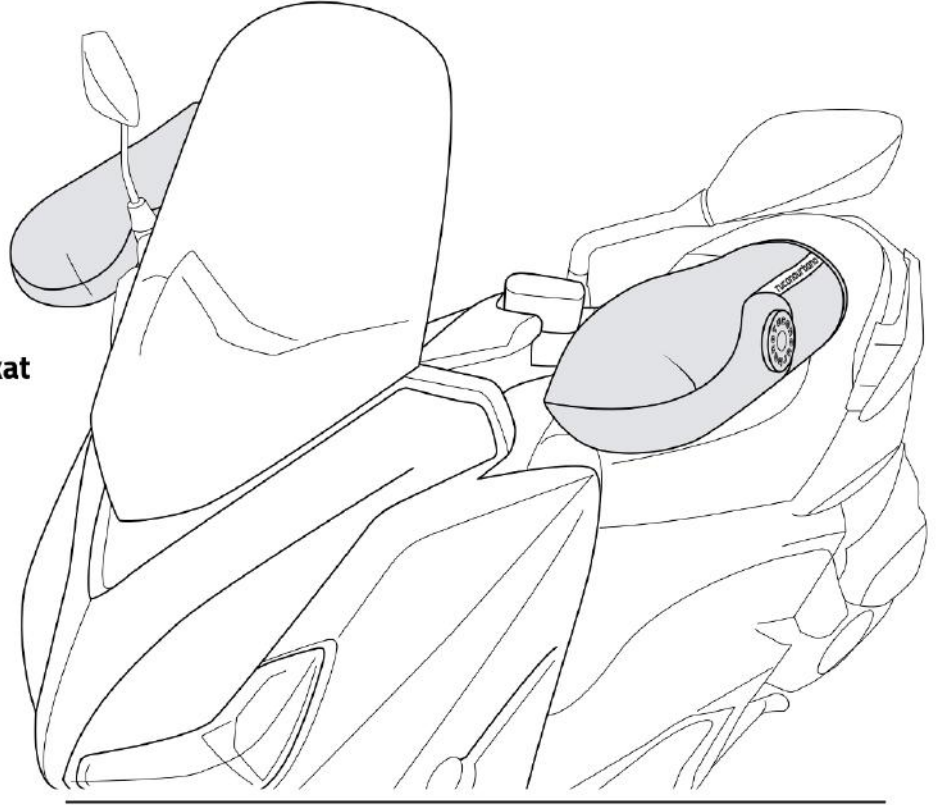

SZERELÉSI KÉSZLET

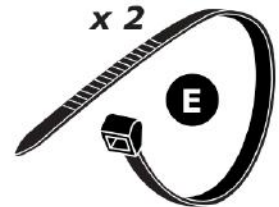
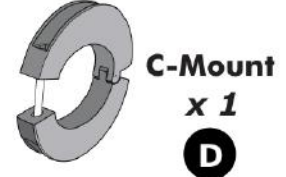
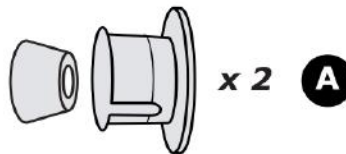
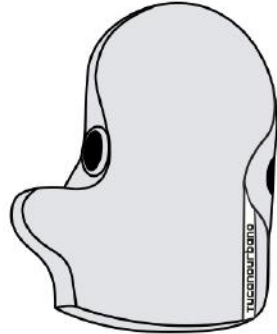
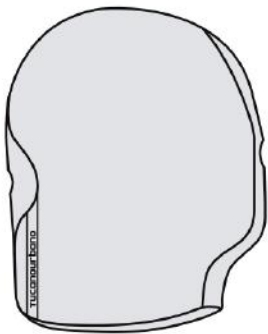

HU FIGYELEM:

A Tucano Urbano az R369X kézmelegítőt a kormányvégsúlyllyal és különálló, bal oldali kormánykapcsolóval ellátott motorokhoz, robogókhoz tervezte*: a hatékonyabb szélvédelem és a kényelmesebb használat érdekében asszimmetrikus a kialakítása, hogy a bal oldali kézvédőt rá lehessen húzni a kormánykapcsolókra.

(*) Kérjük, érdeklődjön a forgalmazónál vagy a tucanourbano.com-on, hogy a kézvédő kompatibilis-e az Ön motorjával vagy robogójával.

A LÉPÉS

HU Az ábrán látható módon először húzza fel a gázkarra az L profilú műanyag karikát, majd a kézmelegítőt úgy, hogy a nagyobb nyílásba a gázkar, a kisebbbe pedig a fékkar legyen. Ellenőrizze, hogy az L és a H profilú alkatrészek megfelelően illeszkednek, ahogy a képen is látszik.

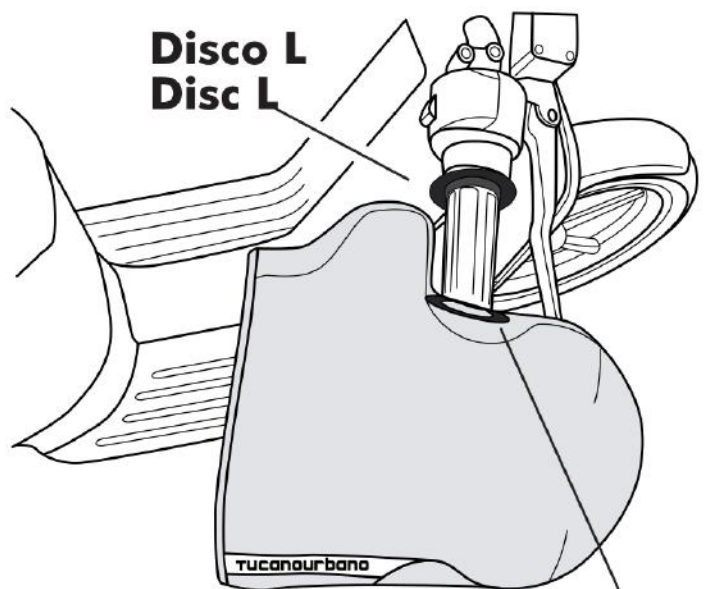

**Disco H
Disc H**

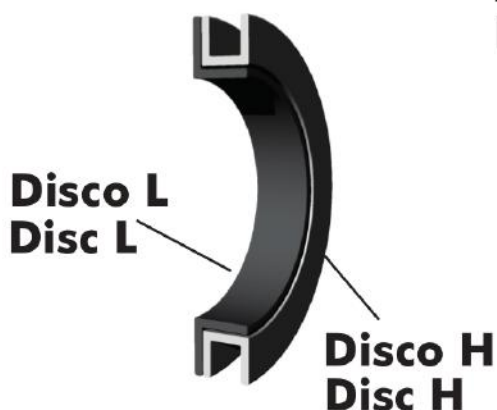

B LÉPÉS

HU Lazítsa ki a csavart a rögzítőn (C-Mount) és csúsztassa a gázkarra. Húzza meg a rögzítő csavarját az ábrán látható módon.

FIGYELEM:

Kérjük a felszerelés során ellenőrizze, hogy a fékkar akadálymentesen működtethető! Fontos, hogy a gázkar szabadon mozoghasson, ezért figyeljen, nehogy túlságosan megszorítsa a csavart!

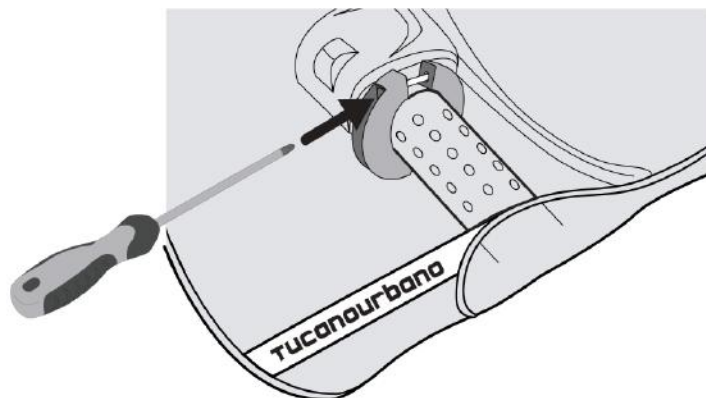
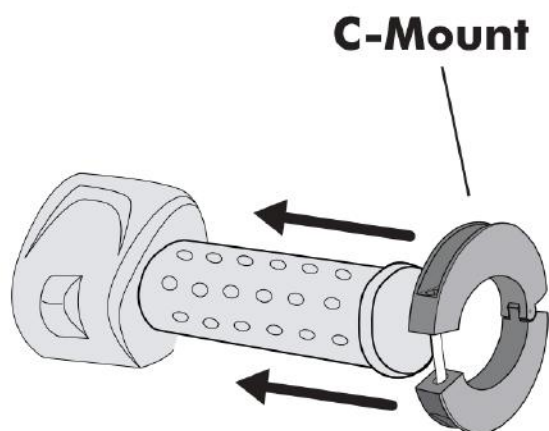

C LÉPÉS

RÖGZÍTÉSI
MÓD **1**

- HU** Húzza az ábrán A-val jelölt gumi sapkákat a kormányvégsúlyokra, majd azok csavarjainak és a B-vel jelölt alátétek segítségével erősítse fel a kézmelegítőket.

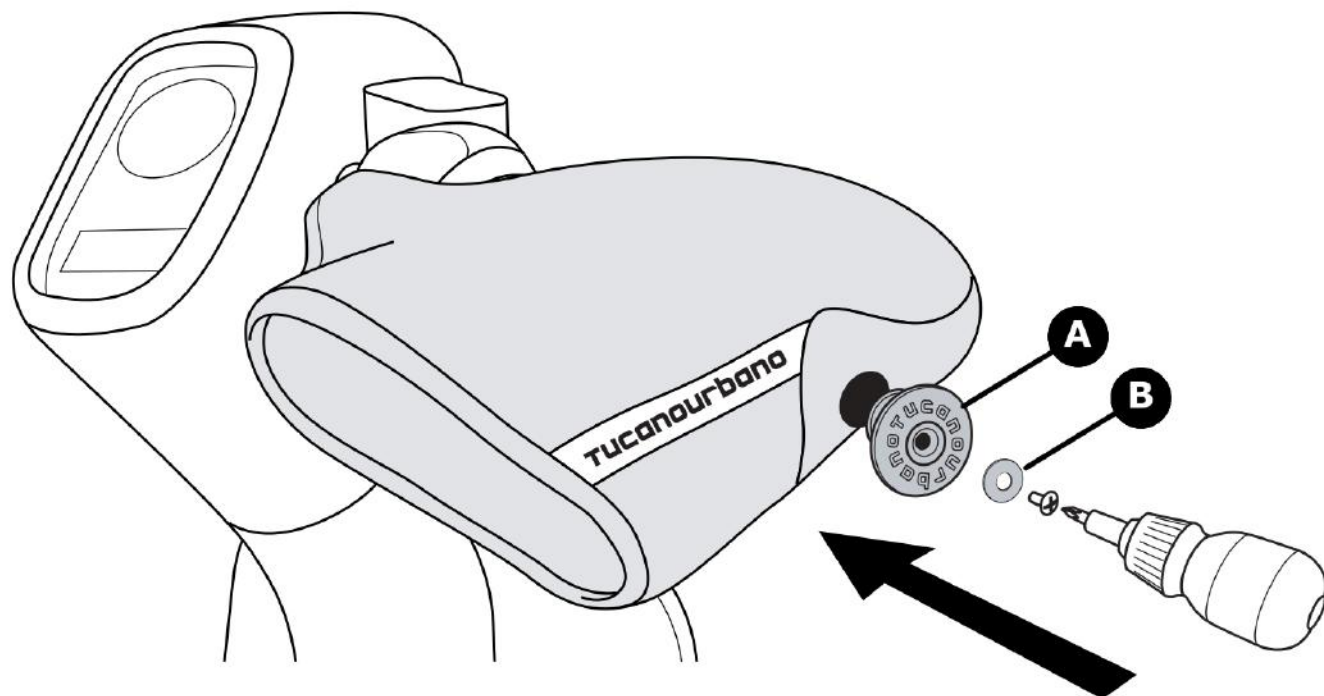

C LÉPÉS

RÖGZÍTÉSI
MÓD **2**

- HU** Szorítsa az A jelű gumisapkákat a kormányvégsúlyokra a csomagban található gyors kötözőkkel (E), és vágja le a felesleget.

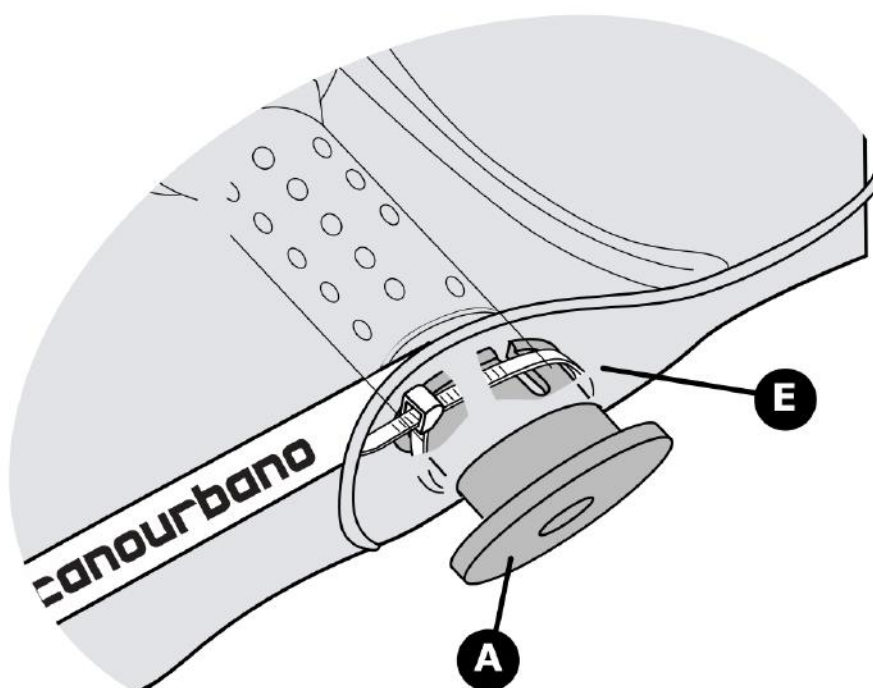

D LÉPÉS

- HU** Helyezze a fék/kuplungkart a bal oldali kézvédő kisebb nyílásába. Nyissa szét a tépőzárat, és húzza fel a kormányra, hogy a kapcsolókat is betakarja a kézvédő. Használat előtt győződjön meg róla, hogy hozzáfér a kormánykapcsolókhoz!

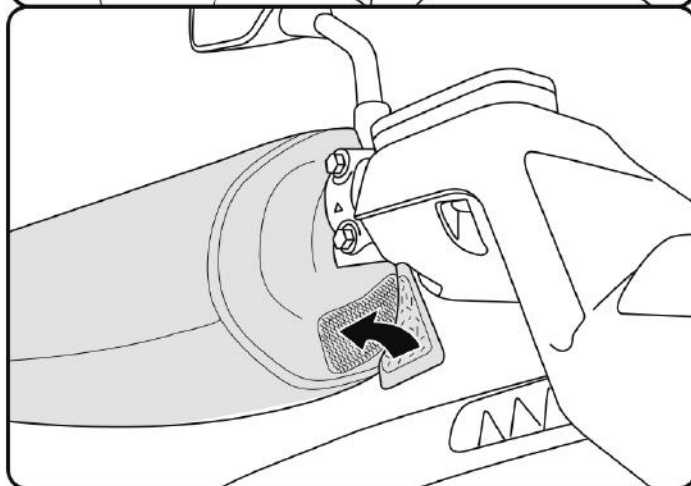
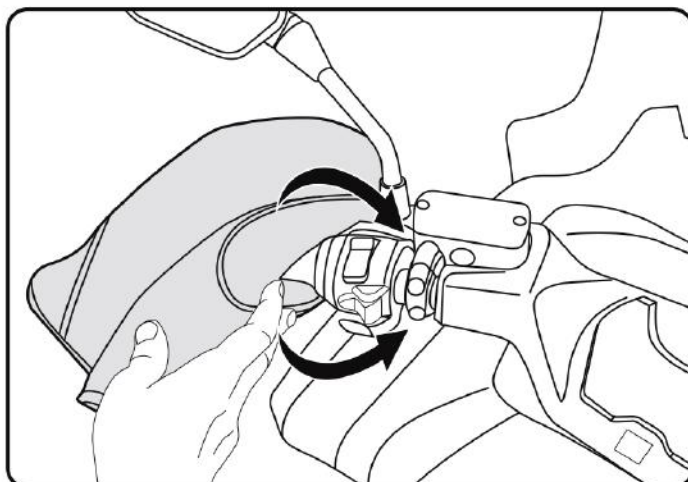

E LÉPÉS

- HU** Rögzítse a bal oldali kézvédőt a C lépésben ajánlott módok egyikével.